

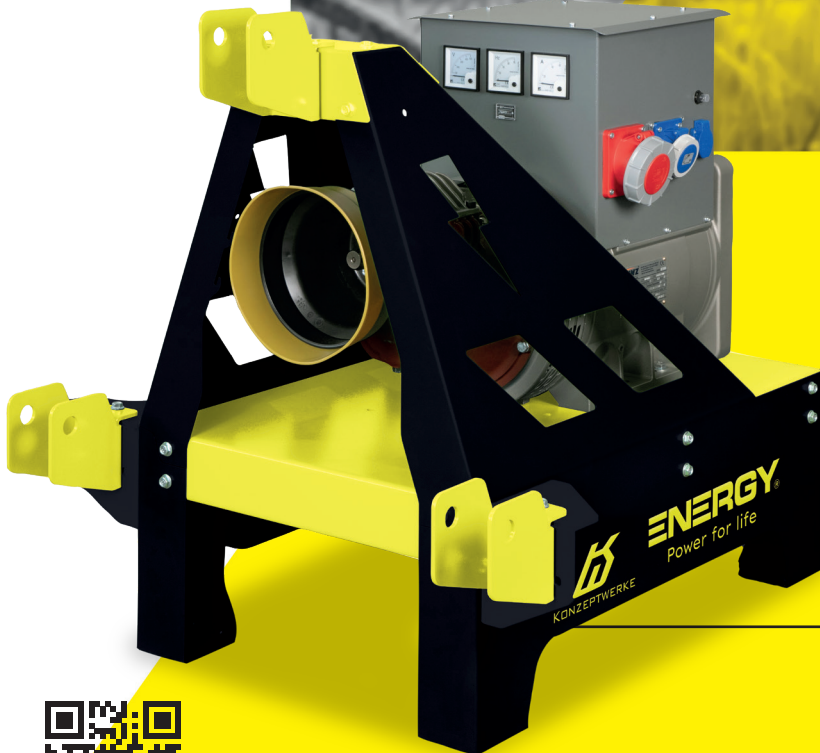

KONZEPTWERKE



Mobile Notstromerzeugung -
Power Plant to go

PTO GENERATOR

Zapfwellen - Stromerzeuger

Deutsch - English

KONZEPTWERKE GMBH



Notstromaggregat mit
Zapfwellen Antrieb

PTO GENERATOR

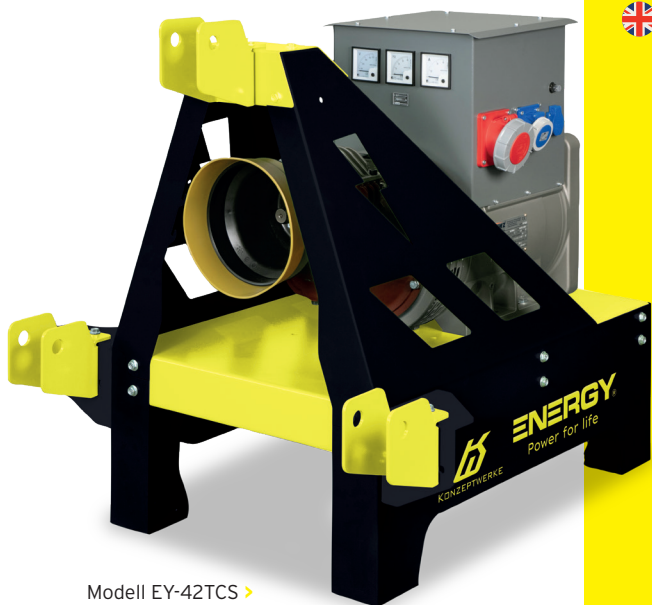

Modell EY-42TCS >
Model EY-42TCS >



Entdecken Sie die mobile und vielseitige Welt der Zapfwellen-Notstromerzeuger!

Diese Antriebsart eignet sich hervorragend in der Landwirtschaft, im Gartenbau, sowie in der Tierhaltung. Besonders empfohlen wird der Generator für die Feldarbeit, für Melkstände, Milchkühler, elektrische Maschinen, oder für Tauchpumpen bei einer Bewässerung. Bei Stromausfällen, Renovierungen oder bei abgelegenen Feldarbeiten können Sie mit dieser Notstrom Lösung profitieren und die Versorgung Ihrer Tiere sicherstellen.

Die Generatoren werden über Traktoren oder andere Zugmaschinen mit Kraftheber und Zapfwelle angetrieben und garantieren somit eine kontinuierliche mobile Stromerzeugung, wann und wo Sie sie benötigen. Zusätzlich verfügen unsere Modelle über eine Haus- und Feldbetrieb Schaltung, wodurch Sie ihr Gerät mobil am Feld und angeschlossen im Haus oder im Betrieb verwenden können. Ein Zapfwellengenerator ist zuverlässig, langlebig und Sie profitieren von geringen Betriebskosten. Schaffen Sie sich in diesem Prospekt einen Überblick über unsere beiden Varianten ISO EASY und ISO FULL und unseren verschiedenen Modellarten.

Interesse? Dann senden Sie uns bitte eine Anfrage auf www.konzeptwerke.at. Wir beraten Sie gerne unverbindlich, um für Sie die optimale Notstromlösung zu gewähren.



Discover the mobile and versatile world of PTO (power take-off) generators!

This type of drive is ideal for use in agriculture, horticulture, and animal husbandry. The generator is particularly recommended for field work, milking parlors, milk coolers, electric machinery, or submersible pumps for irrigation. During power outages, renovations, or remote fieldwork, you can benefit from this emergency power solution and ensure the supply of your animals.

The generators are powered by tractors or other towing vehicles with a power lift and PTO, ensuring continuous mobile power generation wherever and whenever you need it. Additionally, our models feature a home and field operation switch, allowing you to use your device both in the field and connected in the house or at the facility. A PTO generator is reliable, durable, and offers low operating costs. Get an overview of our two variants, ISO EASY and ISO FULL, and our various models in this brochure.

Interested? Then please send us an inquiry at www.konzeptwerke.at! We will provide you with non-binding advice to ensure the ideal emergency power solution for you.

ISO EASY

Schaltkasten klein - small control box

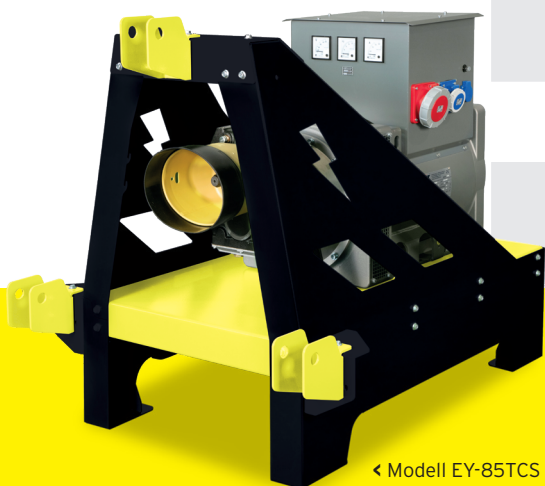

< Modell EY-85TCS
< Model EY-85TCS

ISO FULL

Schaltkasten groß - big control box

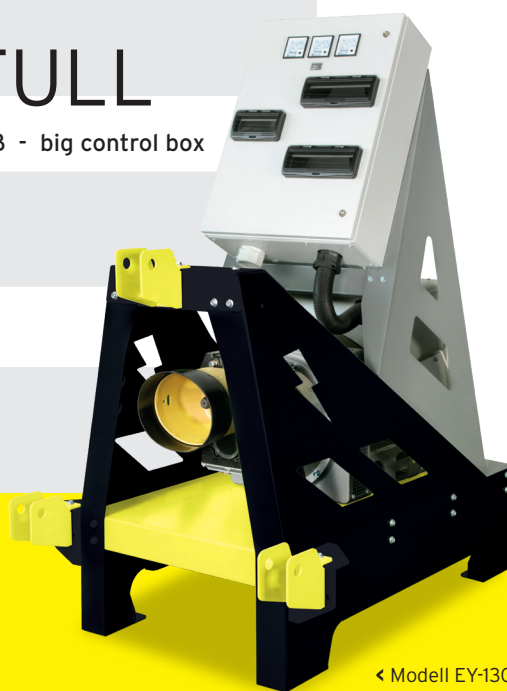

< Modell EY-130TCS
< Model EY-130TCS

ÜBERSICHT DER MODELLARTEN & TECHNISCHE DETAILS

OVERVIEW OF MODEL TYPES & TECHNICAL DETAILS



3000
RPM

Für Notfallnutzung
For emergency use



16-40
kVA

	Modell Model	Dauerleistung PRP Electrical Prime power PRP		Leistungsschaltergröße General Breaker size	Art der Spannungsregelung Type of Voltage regulation	Eingehende Umdrehungen Input revolution	HP Zugmaschine HP tractor	Gewicht Weight
		[kVA]	[kW]					
S	EY-16TC	16	12,8	20	Compound / AVR	435	30	190
	EY-22TC	22	17,6	32	Compound / AVR	435	45	200
	EY-27TC	27	21,6	40	Compound / AVR	435	45	235
	EY-30TC	30	24	40	Compound / AVR	435	60	240
	EY-40TC	40	32	63	Compound / AVR	435	75	270



1500
RPM

Für Dauereinsatz
For continuous use



10-160
kVA

	Modell Model	Dauerleistung PRP Electrical Prime power PRP		Leistungsschaltergröße General Breaker size	Art der Spannungsregelung Type of Voltage regulation	Eingehende Umdrehungen Input revolution	HP Zugmaschine HP tractor	Gewicht Weight
		[kVA]	[kW]					
S	EY-10TCS	10	8	16	Compound / AVR	430	32	175
	EY-15TCS	15	12	20	Compound / AVR	430	50	200
	EY-20TCS	20	16	32	Compound / AVR	430	55	235
	EY-25TCS	25	20	32	Compound / AVR	430	70	250
	EY-30TCS	30	24	40	Compound / AVR	430	85	265
	EY-42TCS	42	33,6	63	AVR	430	90	325
M	EY-60TCS	60	48	80	AVR	395	180	470
	EY-75TCS	75	60	100	AVR	395	180	465
L	EY-85TCS	85	68	125	AVR	420	180	540
	EY-100TCS	100	80	160	AVR	500	235	615
XL	EY-130TCS	130	104	250	AVR	500	300	690
	EY-160TCS	160	128	250	AVR	750	360	890

Übersicht Modellgrößen / Overview of Model Sizes

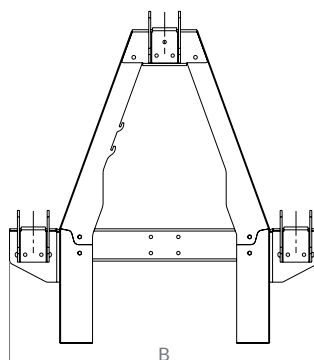
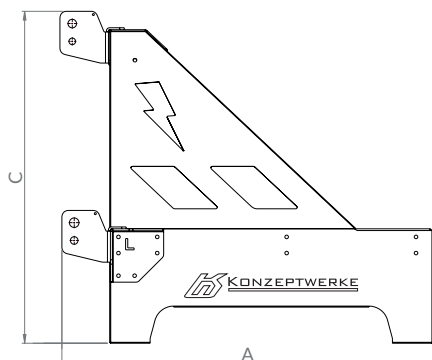

S

A: 1148 mm

B: 960 mm

C: 1027 mm

M

A: 1313 mm

B: 990 mm

C: 1097 mm

L

A: 1349 mm

B: 1092 mm

C: 1138 mm

XL

A: 1580 mm

B: 1060 mm

C: 1865 mm

Interesse?

Dann Senden Sie uns bitte eine Anfrage auf www.konzeptwerke.at
Wir beraten Sie gerne unverbindlich, um für Sie die ideale
Notstromlösung zu gewähren.



Interested?

Then please send us an inquiry at www.konzeptwerke.at
We will provide you with non-binding advice to ensure
the ideal emergency power solution for you.



ELEKTRISCHE AUSSTATTUNG

ELECTRICAL EQUIPMENT



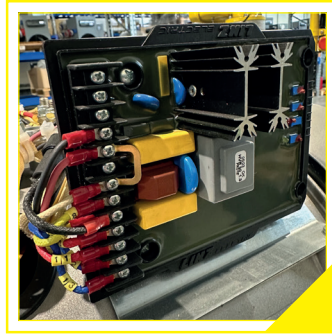

- 
Automatische Spannungsregelung (AVR), Genauigkeit +1%.
- 
Automatic Voltage Regulator (AVR) Accuracy +1%.





- 
Automatische Spannungsregelung mit 3-phasiger Messung (AVR), Genauigkeit +1%.
- 
Automatic Voltage Regulator with three-phase sensing (AVR) Accuracy +1%.



- 
Spannungs- und Frequenzüberwachung: Die Überwachung der Spannungen aller 3 Phasen erfolgt, einschließlich des Abschaltens bei Phasenausfall, falscher Phasenfolge, Über- oder Unterspannung, Spannungsasymmetrie sowie Über- oder Unterfrequenz. Alle Werte sind vordefiniert und können angepasst werden.
- 
Voltage and frequency monitoring: The monitoring of the voltages of all 3 phases takes place, including shutdown in the event of phase failure, incorrect phase sequence, over- or under-voltage, voltage asymmetry, as well as over- or under-frequency. All values are predefined and can be adjusted.



- 
Einfache Bedienung durch den manuellen Transferschalter (MTS) 1, 0, 2 (NETZ - AUS - GENERATOR)
- 
Easy operation through the manual transfer switch (MTS) 1, 0, 2 (GRID - OFF - GENERATOR).



- 
Verteilerpanel 16 Ampere: Eingangsstecker: 1 x CEE 16A 5-polig 400V - Steckdose: 1 x CEE 16A 5-polig 400V + 4 x Schuko 16A 250V IP54
- 
Distribution panel 16 Ampere: Input connector: 1 x CEE 16A 5-pin 400V - Socket: 1 x CEE 16A 5-pin 400V + 4 x Schuko 16A 250V IP54





- 
Verteilerpanel 32 Ampere: Eingangsstecker: 1 x CEE 32A 5-polig 400V mit 2m Kabel. Steckdose: 1 x CEE 32A 5-polig 400V +1x CEE 16 A 5P 400V + 3 x Schuko 16A 250V IP54 Schutz: 1 fi 63A/4/0.03A
- 
Distribution panel 32 Ampere: Input connector: 1 x CEE 32A 5-pin 400V with 2m cable. Outlet: 1 x CEE 32A 5-pin 400V +1 x CEE 16A 5-pin 400V + 3 x Schuko 16A 250V IP54 Protection: 1 x RCD 63A/4/0.03A



- 
Verteilerpanel 63 Ampere: Eingangsstecker: 1 x CEE 63A 5-polig 400V mit 2m Kabel. Steckdose: 1 x CEE 32A 5-polig 400V 2x CEE 16 A 5P 400V + 3 x Schuko 16A 250V IP54 Schutz: 1 fi 63A/4/0.03A
- 
Distribution panel 63 Ampere: Input connector: 1 x CEE 63A 5-pin 400V with 2m cable. Outlet: 1 x CEE 32A 5-pin 400V 2 x CEE 16A 5-pin 400V + 3 x Schuko 16A 250V IP54 Protection: 1 x RCD 63A/4/0.03A



- 
CEE Stecker 16A/32A/63A/125A
- 
CEE Plug 16A/32A/63A/125A

MECHANISCHE OPTIONEN

MECHANICAL OPTIONS



IP44-Filtereinsatz für den Generator (Einlass und Auslass) mit austauschbaren Elementen.

IP44 filter insert for the generator (inlet and outlet) with replaceable elements.



3-Punkte-Haken-Kit für Traktoren der Kategorie I oder II: 2 x Haken für die unteren Punkte inklusive Sicherungsbolzen mit Kette + 1 x Haken für den oberen Punkt inklusive Sicherungsknöpfe mit Kette.

3-point hitch kit for tractors of category I or II: 2 x hooks for the lower points including safety bolts with chain + 1 x hook for the upper point including safety buttons with chain



Schutzrahmen: Zusätzlicher Schutz für Rahmen und Schaltschrank. Nicht verfügbar für die Modelle EY-100TCS und EY-130TCS.

Protective frame: Additional protection for the frame and control cabinet. Not available for models EY-100TCS and EY-130TCS.



Transportrollen: 2 x feste Räder, 2 x schwenkbare Räder mit Bremse, geliefert im Karton als Montageset. Zulässige Höchstlast: 800 kg.

Transport wheels: 2 x fixed wheels, 2 x swivel wheels with brake, delivered in a box as assembly kit. Maximum permissible load: 800 kg.



Anhänger-Set: bestehend aus Achse mit Luftreifen, Deichsel und Abstellstütze. Nicht für den Straßenverkehr zugelassen.

Trailer set: consisting of axle with pneumatic tires, drawbar, and support stand. Not approved for road use.



Zapfwellenhalterung: Praktische Aufbewahrungsmöglichkeit für die Zapfwelle am Generator.

Power Take-Off (PTO) Shaft Holder: Convenient storage solution for the PTO shaft on the generator.



Erdungsstab: 1 x Erdungsstab, Durchmesser 5 mm, Länge 1 m, mit doppelter Klemmverbindung und 2 m Kabel.

Grounding rod: 1 x grounding rod, diameter 5 mm, length 1 m, with double clamp connection and 2 m cable.

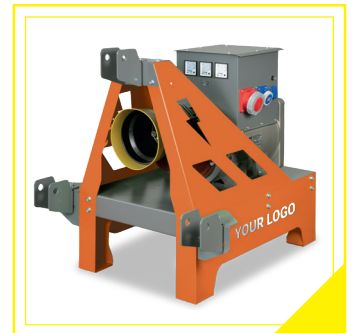

Individuelle Anpassung des Grundrahmens: Bei Bestellungen von mindestens 10 Stück ist es möglich, die Seiten des Grundrahmens in einer anderen Farbe als der Standardfarbe zu gestalten und auch das Kundenlogo per Lasergravur anzubringen.

Individual customization of the base frame: For orders of at least 10 units, it is possible to customize the sides of the base frame in a different color than the standard color and also to apply the customer's logo via laser engraving.

QUADRO ISO QUADRO ISO

ISO EASY



ISO EASY-Panel: Kleiner Schaltschrank mit Voltmeter, Amperemeter, Frequenzmesser, Stundenzähler und Betriebswahlschalter mit 1 Steckdose für das Haus (CEE 7h oder 1h) und 2 Steckdosen für das Feld (1 x CEE 5P 400V 6h volle Leistung + 1 x Schuko), sowie Isolatorüberwachung.

- 0: Aus
- 1: Hausmodus mit 1 x CEE 5P 7h oder 1h; Feldsteckdosen sind deaktiviert.
- 2: Feldmodus mit 1 x CEE-Steckdose 5P 400V + 1 x Schuko, mit Isolatorsteuerung. Haussteckdose ist deaktiviert.

ISO EASY panel: Small control cabinet with voltmeter, ammeter, frequency meter, hour counter, and selector switch with 1 socket for the house (CEE 7h or 1h) and 2 sockets for the field (1 x CEE 5P 400V 6h full power + 1 x Schuko), including isolator monitoring.

- 0: Off
- 1: House mode with 1 x CEE 5P 7h or 1h; field sockets are deactivated.
- 2: Field mode with 1 x CEE socket 5P 400V + 1 x Schuko, with isolator control. House socket is deactivated.



ISO FULL

ISO FULL-Panel: Großer Schaltschrank mit Voltmeter, Amperemeter, Frequenzmesser, Stundenzähler und Betriebswahlschalter mit 1 Steckdose für das Haus (CEE 7h oder 1h, in Grau) sowie 4 Steckdosen für das Feld (2 x CEE 5P 400V 6h + 2 x Schuko) und Isolatorüberwachung. Inklusive Notfallknopf (Kein FI-Schutz)

- 0: Aus
- 1: Hausmodus mit 1 x CEE 5P 7h oder 1h; Feldsteckdosen sind deaktiviert.
- 2: Feldmodus mit 2 x CEE-Steckdosen 5P 400V + 2 x Schuko, mit Isolatorsteuerung. Die Haussteckdose ist deaktiviert.

ISO FULL panel: Large control cabinet with voltmeter, ammeter, frequency meter, hour counter, and selector switch with 1 socket for the house (CEE 7h or 1h, in grey) and 4 sockets for the field (2 x CEE 5P 400V 6h + 2 x Schuko), including isolator monitoring. Includes emergency stop button (No RCD protection).

- 0: Off
- 1: House mode with 1 x CEE 5P 7h or 1h; field sockets are deactivated.
- 2: Field mode with 2 x CEE sockets 5P 400V + 2 x Schuko, with isolator control. The house socket is deactivated.



STANDARD AUSFÜHRUNG

STANDARD CONFIGURATION



Massiver Grundrahmen:

Hergestellt aus Blech mit Zweikomponenten-Epoxidpulver Lackierung, für die Beständigkeit gegen Chemikalien und Wasser.

Ebenso ist eine 3-Punkt-Aufnahme für Traktoren der Kategorie I, II & III angebracht.



Robust main frame:

Made from sheet metal with two-component epoxy powder coating, ensuring resistance to chemicals and water. Additionally, a 3-point hitch for tractors of category I, II, & III is attached.

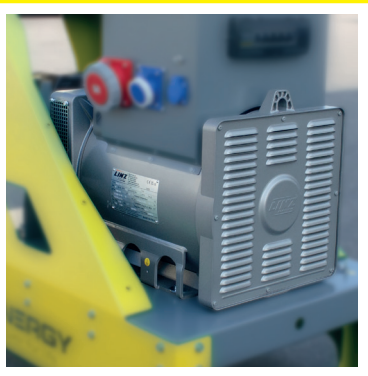

Generator:

Die hochwertigen und langlebigen Generatoren hergestellt durch die Marken Linz und Meccalte in Italien sind qualitativ sehr hochwertig und garantieren eine konstante Leistung.



Generator:

The high-quality and durable generators manufactured by the brands Linz and Meccalte in Italy are of exceptionally high quality and guarantee consistent performance.

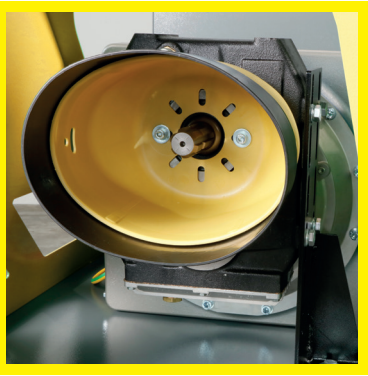

Getriebe:

Die hochwertigen Marken COMER und Bondioli & Pavesi eignen sich bestens für den anspruchsvollen Dauereinsatz. Sie werden mit Schutzkappe und gefülltem Getriebeöl geliefert.



Transmission:

The high-quality brands COMER and Bondioli & Pavesi are perfectly suited for demanding continuous use. They are supplied with a protective cap and pre-filled gearbox oil.



Schalttafel:

Diese umfasst analoge Instrumente wie Voltmeter, Amperemeter, Frequenzmesser und Betriebsstundenzähler.

Außerdem ist eine dreiphasige CEE-Steckdose mit voller Leistung vorhanden, sowie eine einphasige 16-A-CEE-Steckdose, jeweils geschützt durch Leitungsschutzschalter. Zusätzlich ist eine Schuko-Steckdose vorhanden. Alle Steckdosen sind mit einem Leitungsschutzschalter für Überlast und Kurzschluss sowie einem zentralen Fehlerstromschutz (FI) ausgestattet.



Control panel:

This includes analog instruments such as voltmeter, ammeter, frequency meter, and operating hour counter. Additionally, there is a three-phase CEE socket with full power, as well as a single-phase 16-A CEE socket, each protected by circuit breakers. Furthermore, there is a Schuko socket available. All sockets are equipped with a circuit breaker for overload and short-circuit protection, as well as a central residual current device (RCD).



KONZEPTWERKE

Wir bieten Ihnen eine schnelle und sichere Lösung für Ihre Notstrom - Bedürfnisse!

- Unser umfangreiches Sortiment umfasst Produkte von Akkugeräten bis zur industriellen Großversorgung.
- Dank unserer vielfältigen Hersteller können wir das passende Gerät für Ihre Anforderungen finden.
- Wir bieten Ihnen ein optimales Preis-Leistungs-Verhältnis durch die Auswahl des geeigneten Produkts.
- Kostenlose und individuelle Beratung per Telefon oder vor Ort in Österreich.

Da die Auswahl an Geräten sehr umfangreich ist, verkaufen wir nur auf Anfrage, um sicherzustellen, dass Sie die beste Lösung und das ideale Produkt erhalten.

Profitieren Sie von einem kompetenten Beratungsgespräch mit Ihrem Ansprechpartner für Notstromlösungen.

Für Sicherheit im Leben und Stabilität im Unternehmen! Sorgen Sie jetzt mit Notstrom vor.

Erkunden Sie unser Angebot auf unserer Webseite www.konzeptwerke.at oder kontaktieren Sie uns direkt für ein kostenloses Beratungsgespräch per Anfrageformular oder per Telefon.

We offer you a fast and secure solution for your emergency power needs!

- Our extensive range includes products from battery-operated devices to industrial-scale power supplies.
- Thanks to our diverse range of manufacturers, we can find the right device for your requirements.
- We provide you with an optimal price-performance ratio by selecting the appropriate product.
- Free and personalized consultation is available by phone or on-site in Austria.

As the selection of devices is extensive, we only sell upon request to ensure that you receive the best solution. Benefit from a knowledgeable consultation with your contact person for emergency power solutions.

For safety in life and stability in business! Prepare now with emergency power.

Visit our website at www.konzeptwerke.at to explore our offerings or directly send an inquiry to schedule an initial discussion.



KONZEPTWERKE GMBH

Moos 29 • 4963 Sankt Peter a.H. • Austria

T +43 (0) 7722 930 85

office@konzeptwerke.com • www.konzeptwerke.com

